

gartana

Hochwertiges Design • Vielseitige Modularität • Beste Qualität • Zuverlässiger Service



Ihr maßgeschneidertes
Gartenhaus

Wir setzen Ihre Wünsche
in die Tat um, sodass ein
harmonisches Ganzes
entsteht

Realisieren Sie mit uns Ihr maßgeschneidertes Gartenhaus





→ Individuelle Planung Ihres Gartenhauses

Ihr Wohnhaus und Garten ergeben ein harmonisches Ganzes. Ein Gartenhaus sollte ebenso gut dazu passen: gestalten Sie Ihr gartana Design-Gartenhaus ganz nach Ihren Wünschen, sodass sich die Architektur Ihres Wohnhauses im Garten fortsetzt.

Maßgeschneidertes Design in Ihrer grünen Oase

Nutzen Sie Ihren Garten als grüne Oase, die Ihren Wohnraum ins Freie öffnet. Ob Sie eine Lounge zum Sitzen nutzen, Beete anlegen oder Rasen und Teich pflegen – Möbel mit Auflagen, Rasenmäher und andere Geräte oder auch Erde und Kübel müssen untergebracht werden. Genau diesen Stauraum und Ort zum Pflanzen bietet unser Design-Gartenhaus. Sie können es Ihrem Garten

und Ihren Bedürfnissen individuell anpassen. Je nach Größe Ihres Grundstücks und Ihren Gestaltungswünschen lassen wir Ihr maßgeschneidertes Gartenhaus entstehen. Es lässt sich in seiner Gestaltung und der Architektur Ihres Wohnhauses und der Gartenanlage anpassen, sodass alles harmonisch zusammenpasst.



→ Planung bis ins kleinste Detail

Die passende Lösung

Entwerfen Sie mit uns Ihr persönliches Gartenhaus. Wofür möchten Sie es nutzen? Als Stauraum inklusive Vordach für Kaminholz, als dunklen Raum zum Überwintern von Pflanzen oder lichtdurchflutet mit Pflanztisch zum Gärtnern? Für welche Nutzung Sie sich auch entscheiden: wir machen es möglich. Wir haben eine modulare Konstruktion geschaffen, die Sie innerhalb eines Rasters und mit Varianten für Dach, Tür und Fenster anpassen können. So entsteht genau das Gartenhaus, das Sie sich wünschen.

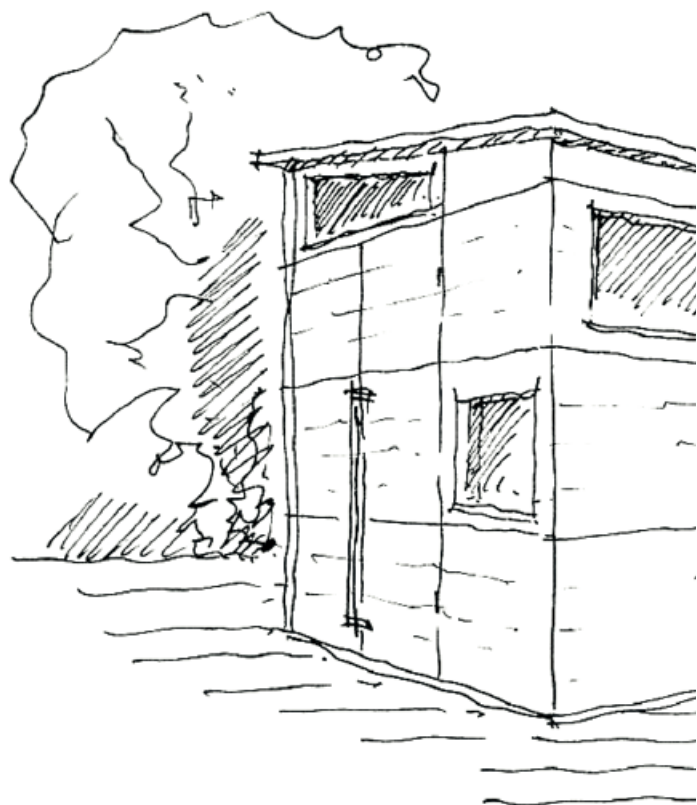

Unser persönlicher Rundum-Service

Damit Sie aus allen Möglichkeiten die beste auswählen, sind wir für Sie da. Denn guter Service ist uns wichtig. Nutzen Sie in einem ersten Schritt den Konfigurator auf unserer Website. Für alle Fragen und die Auswahl der Details stehen wir Ihnen dann gerne telefonisch oder per E-Mail zur Seite.

Auf Wunsch können Sie uns auch Fotos Ihres Gartens schicken und wir erstellen maßgeschneiderte Visualisierungen Ihres Projektes. Nach Absprache sind sogar persönliche Termine vor Ort möglich.

Mit diesem ausgezeichneten Service können Sie sicher sein, dass Ihre Wünsche erfüllt werden.

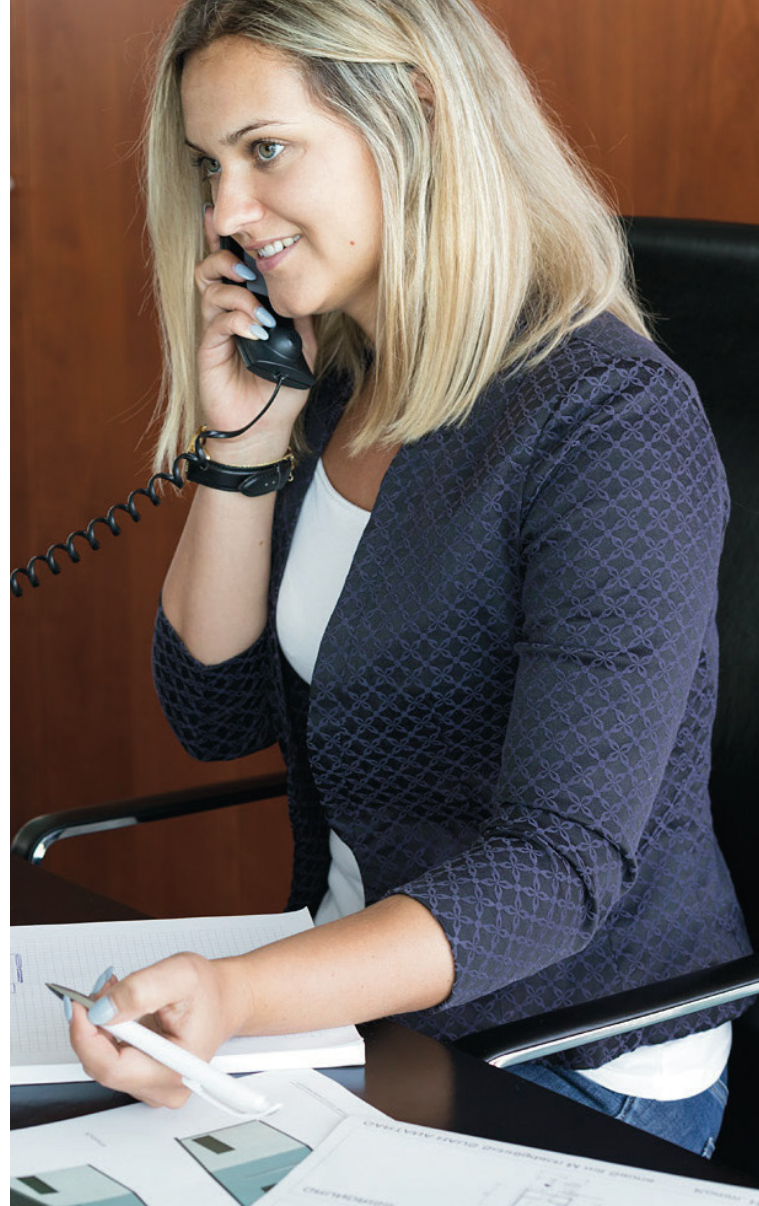

→ Unsere Mitarbeiter beraten Sie persönlich

Individuell für Sie geplant und visualisiert





→ Fertigung mit Liebe zum Detail

Hochwertige Produktion »Made in Germany«

Qualität ist für uns
selbstverständlich

Sie sollen an Ihrem gartana Haus lange Freude haben. Daher ist ausgezeichnete Qualität und Durcharbeitung bis ins kleinste Detail für uns selbstverständlich. Sobald Sie uns beauftragt haben, machen wir uns umgehend an die Arbeit.

Mit unserem Team aus versierten Handwerkern fertigen wir ausschließlich in Deutschland und können so kurze Lieferzeiten garantieren. Es kommen nur hochwertige Materialien und Komponenten zum Einsatz, die wir sorgfältig auswählen. Auf Basis der Planung und Visualisierungen entsteht in vielen Einzelschritten und oft in Handarbeit Ihr gartana Gartenhaus. So stellen wir sicher, dass am Ende alles passt.



In kürzester Zeit
schlüsselfertig aufgebaut

Auch bei der Lieferung und Montage können Sie sich auf uns verlassen. Unser hauseigenes Team ist ihr persönlicher und kompetenter Ansprechpartner vor Ort. Wir liefern pünktlich an dem vereinbarten Wunschtermin. Auch um den fachgerechten Aufbau müssen Sie sich keine Gedanken machen. Das eingespielte Team sorgt für einen fachgerechten Aufbau an der gewünschten Stelle.

Innerhalb zumeist nur weniger Stunden übergeben wir Ihnen Ihren Schlüssel zu Ihrem gartana Gartenhaus.



→ Aufbau durch das hauseigene gartana-Team

→ In 6 Schritten zu Ihrem individuellen gartana Gartenhaus

1. Information und Beratung

Umfassende Informationen inklusive Konfigurator finden Sie auf unserer Website

2. Planungs- und Angebotsphase

Wir planen jedes Detail und visualisieren auf Wunsch Ihre individuelle Konfiguration

3. Auftragserteilung

Auf Basis der Konfiguration Ihres persönlichen Gartenhauses erteilen Sie uns unkompliziert Ihren Auftrag

4. Produktion

Ihr gartana Haus geht umgehend in Produktion. Dabei entsteht Qualität »Made in Germany«

5. Lieferung und Montage

Sie müssen sich um nichts kümmern. Wir sorgen für eine zügige Lieferung und die Montage durch unser hauseigenes Team

6. Service danach

Haben Sie Fragen? Auch nach dem Aufbau Ihres Gartenhauses sind wir weiterhin für Sie da



Das vielseitige gartana System ermöglicht Ihr maßgeschneidertes Gartenhaus

Ihr individuelles Design Gartenhaus

→ gartana Gartenhaus M anthrazit mit Flachdach (HPL)

Bei der Gestaltung der Außenfassade haben Sie die Wahl zwischen zwei Materialien. Beide Varianten fertigen wir mit fachgerechter und statikkonformer Unterkonstruktion. Entscheiden Sie sich für eine Fassade aus Holz (Fichte 3-Schicht), wenn Ihnen Naturmaterialien und ein natürlicher Look wichtig sind. Oder wählen Sie HPL (High Pressure Laminate) mit seiner gleichmäßigen Struktur, das besonders wenig Pflege benötigt.

Einfluss auf den Look Ihres Gartenhauses hat auch die Dachkonstruktion: wählen Sie zwischen Pult- und Flachdach. Auch Größe und Position von Gartenhaustüren und -fenstern sind variabel. Die Tür ist an allen Seiten platzierbar, darauf abgestimmt lassen sich verschieden große Fenster unterschiedlich anordnen. Auch große Glasflächen und Schiebelemente sind möglich.

→ Sie haben die Wahl

1. Pultdach oder Flachdach?
2. Holz oder HPL?
3. Welche Größe oder Sondermaße?
4. Welche Außenfarbe?
5. Position von Tür und Fenstern?
6. Zusatzausstattung wie Dachbegrünung?

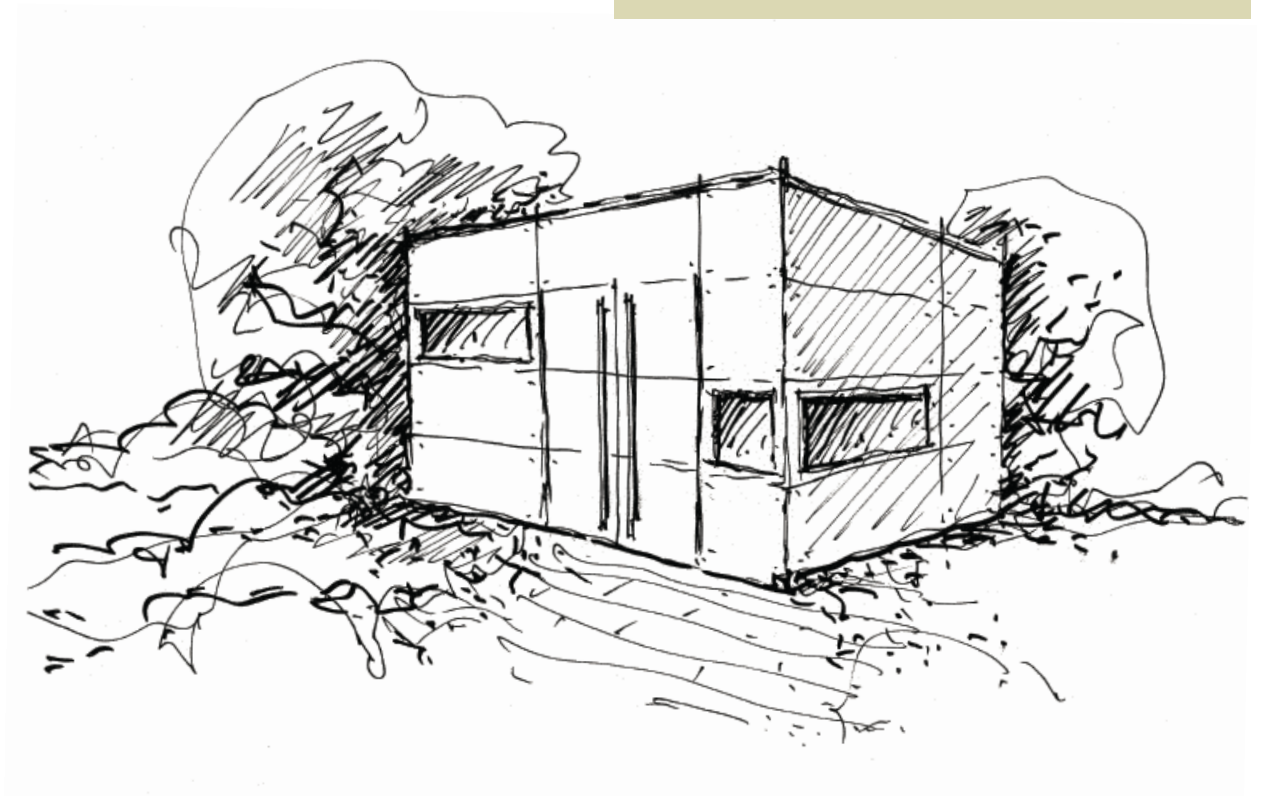

→ gartana Gartenhaus M mit großem Fenster



Varianten von Tür und Fenstern

Viele weitere Details lassen sich Ihren persönlichen Wünschen anpassen. Lassen Sie sich auf unserer Website inspirieren. Oder gestalten Sie Ihr Gartenhaus mit unserem Konfigurator, den Sie ebenfalls auf der Website finden. So entsteht Ihr maßgeschneidertes Gartenhaus.



Vielseitige Nutzung mit oder ohne Zubehör

Nach Planung Ihres Gartenhauses geht es an den Innenausbau. Wie bei der Gestaltung des Äußeren bieten wir Ihnen auch für den Innenraum verschiedene Möglichkeiten. Als Basis statten wir Ihr Gartenhaus mit einer Antirutsch-Siebdruckplatte aus. Größere Geräte oder Möbel können Sie so einfach abstellen. Auch eine Isolierung und Holzinnenverkleidung sind möglich.

Für eine optimale Raumnutzung bis unters Dach gibt es unser durchdachtes und kombinierbares Zubehörsystem.

→ Platz für Gartengeräte

→ Stauraum und Ablageflächen durch passgenaues gartana Zubehör





→ Gemütliche Erweiterung des Wohnraumes

Innenausbau: Welche Nutzung wünschen Sie?

Ordnung dank gartana Zubehör

Unser Zubehör ist die perfekte Ergänzung zum Gartenhaus. So können Sie das Raumangebot optimal ausnutzen, den Fußboden freihalten und Ihre Geräte ordentlich verstauen. Alle Zubehörelemente, wie Regale, Klapptisch und Halterungen, passen exakt ins Haus, lassen sich einfach anbringen und ergeben ein Interieur aus einem Guss. Ein weiterer Pluspunkt ist die Flexibilität des Systems: Sie entscheiden, welche Elemente Sie brauchen und wo Sie sie integrieren möchten.

Ausbau als zusätzliche Wohnfläche

Wir haben unser Design-Gartenhaus zu einem Mikrohaus weiterentwickelt. Wo Ihr Wohnhaus an Grenzen stößt, können Sie so zusätzlichen Wohnraum schaffen. Das Mikrohaus ist vollisoliert und innen komplett ausgebaut. Zusätzlich kann es mit Heizung, Elektroinstallationen, Telefon und Internet ausgestattet werden. So schaffen Sie sich Ihr Garten-Office. Alternativ kann man sich ein Atelier, Lese- oder Gästezimmer einrichten oder das Mikrohaus als zusätzlichen Raum für Sport oder Spiel nutzen.

Verschiedene Größen je nach Raum und Bedarf

S



2,49 x 1,70 m

Das kleinste Modell **Gartenhaus S** ist mit 4,20 m² besonders platzsparend. Es schafft auch im kleinen Garten Stauraum.

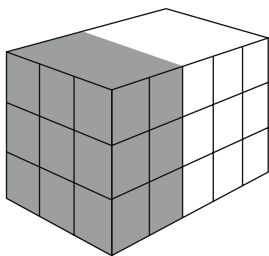

M



2,49 x 2,49 m

Eine Nummer größer ist das kompakte **Gartenhaus M**. Der quadratische Grundriss bietet 6,20 m² Grundfläche.

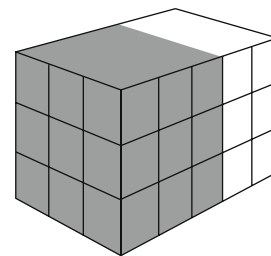

Diese Größen passen nicht?

Wir realisieren auch Ihr
Wunschmaß.

L

XL



2,49 x 3,30 m

Für größere Gärten eignet sich **Gartenhaus L**. Mit einer Fläche von 8,22 m² kann man es für größere Geräte, Möbel oder Sportequipment vielseitig nutzen.

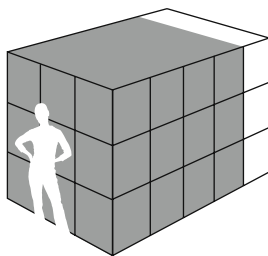

2,49 x 4,10 m

Mit über 10,20 m² bietet das größte Modell **Gartenhaus XL** besonders viel Stauraum.

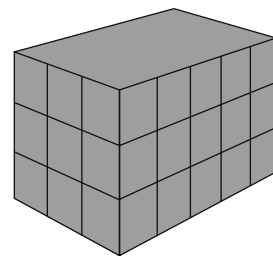

Standardmaße

Maße Gartenhaus Pultdach

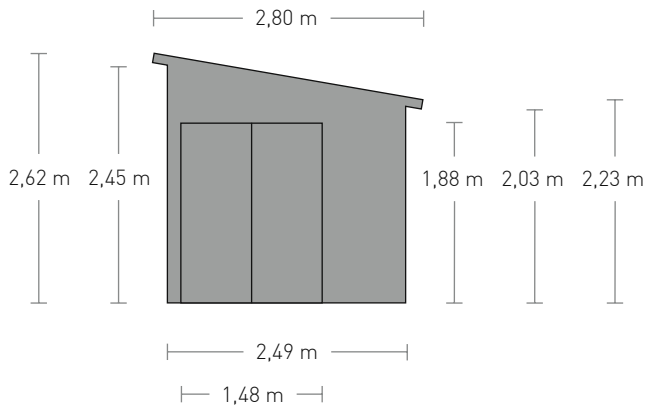

Maße Gartenhaus Flachdach

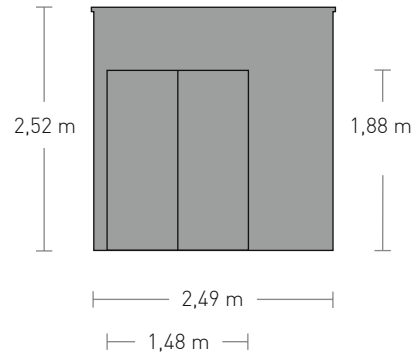

Grundrisse S, M, L, XL

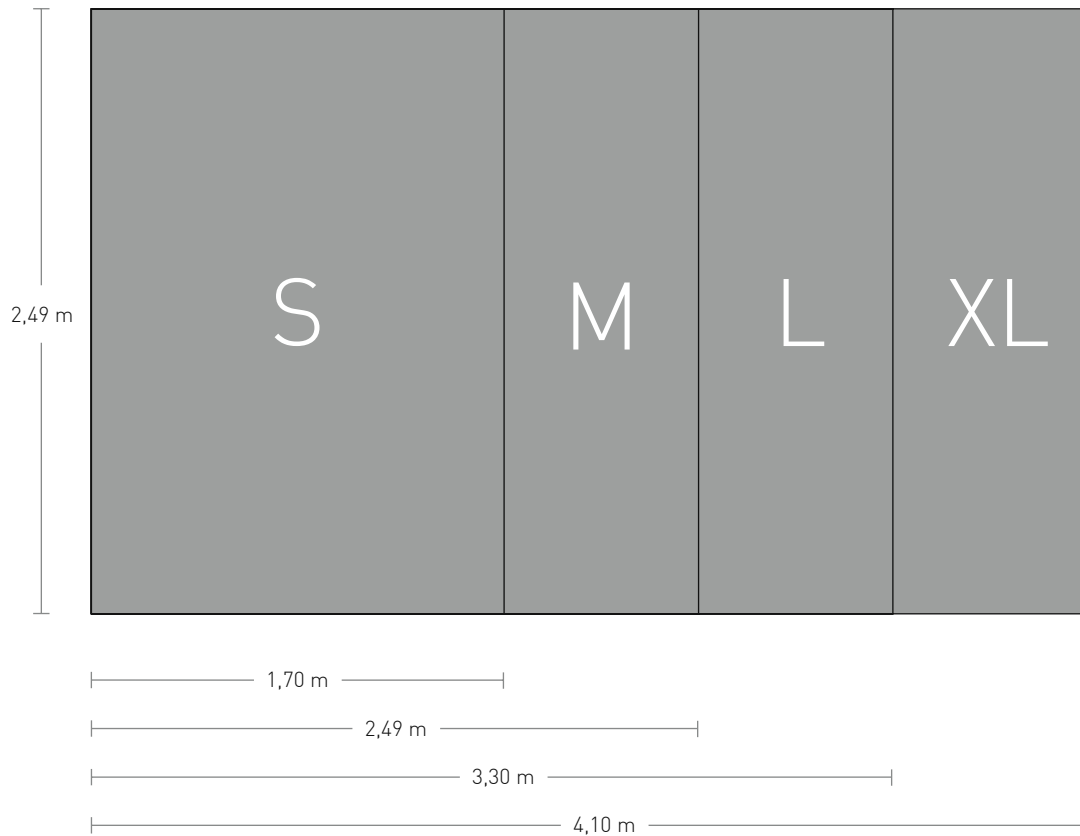





Finden Sie viele weitere
Beispiele auf unserer
Website

→ Genießen Sie Ihren privaten Rückzugsort

Lassen Sie sich inspirieren. Wir haben bereits unzählige Gartenhäuser in vielen Größen, Farben und Details umgesetzt. In unserer Bildergalerie auf der Website präsentieren wir Ihnen Beispiele für eine gelungene Umsetzung. Welche Wünsche Sie auch haben – wir finden für Sie eine maßgeschneiderte Lösung.

Vielseitig und individuell

Manchmal passen unsere Maße nicht oder Sie haben spezielle Nutzungswünsche. Bei uns sind auch ausgefallene Sonderanfertigungen möglich. Finden Sie Beispiele für kreative Lösungen auf unserer Website oder lassen Sie sich persönlich beraten.



→ Reduziert in Teak-Optik

→ Ein elegantes Pool-Haus



Harmonische Produktlinie als ideale Ergänzung

Saunahaus



Auch als Wellness-Freund kommen Sie bei gartana auf Ihre Kosten. Sie können das Gartenhaus ab Größe M als **Saunahaus** mit Vorraum ausbauen. Wir verwenden moderne Technik und bestes Holz für ein Saunaerlebnis vor der Haustür.

Zusätzlicher Wohnraum und Garten-Office

Unser Entwurf des Gartenhauses ist die Grundlage für das vollisolierte und komplett ausgestattete **Mikrohaus**. So erweitern Sie den Raum zum Wohnen und Arbeiten für sich, für Kinder und Gäste. Das Mikrohaus bietet Ihnen ein ruhiges Plätzchen. Nutzen Sie es als Homeoffice im Grünen, als Lese-, Spiel- oder Gästezimmer.



Weitere Informationen finden
Sie unter www.gartana.de

Outdoorküche



Genussvoll kochen unter freiem Himmel. Mit der großzügigen Outdoorküche lassen sich die Speisen draußen zubereiten und grillen. Die einzelnen Module können frei kombiniert werden.



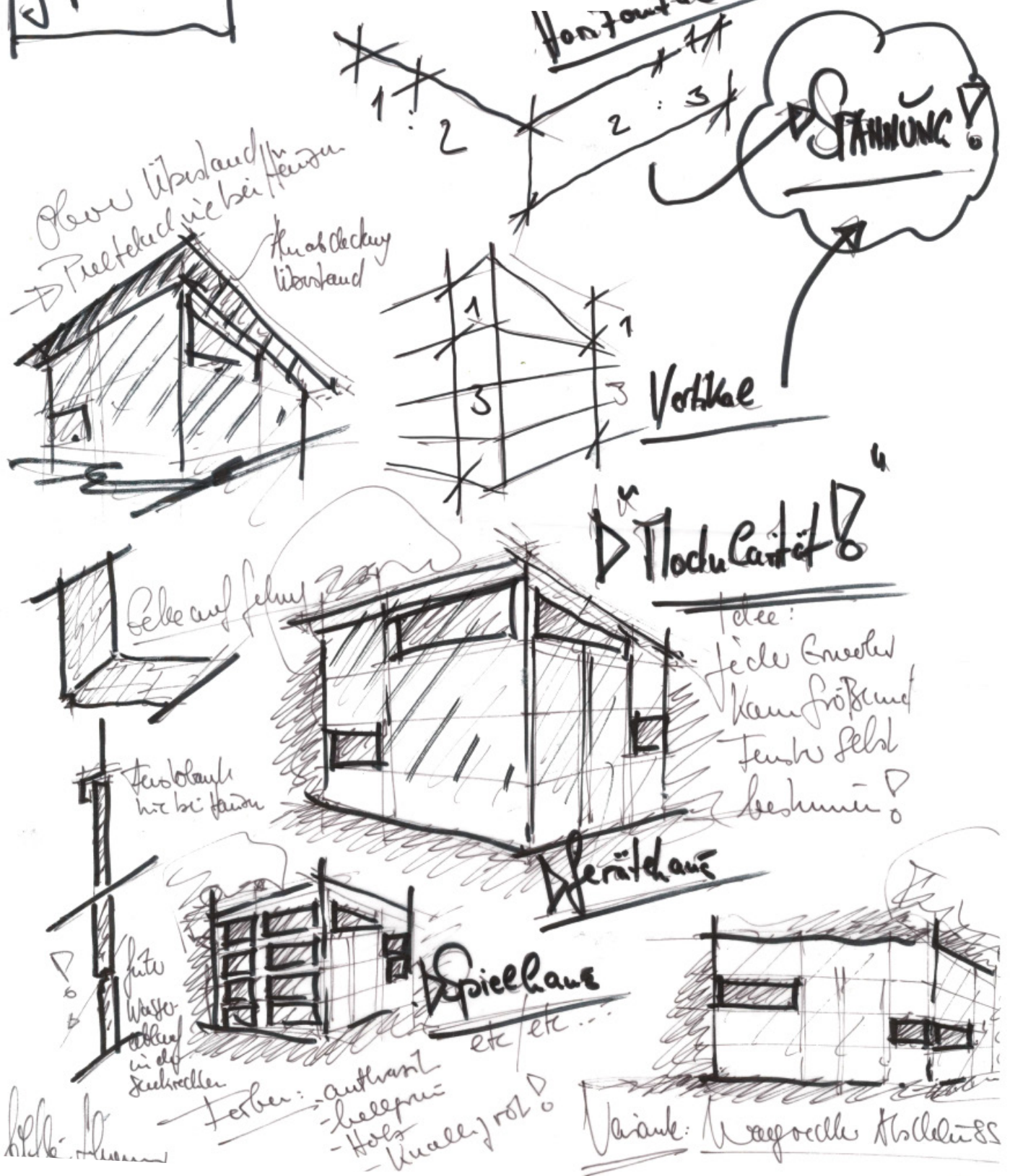

gartana

Rheinwerkallee 3
53227 Bonn Germany

Tel +49 (0)228 - 4334 2450
info@gartana.de

www.gartana.de